

TOOTMINE.

Viking Window AS
Mõo, Järvamaa 72751 tlf.372 38 48 900

SW14 PUIT-ALU AKEN

HOR. LÕIGE KÜLGLENGIST KOOS RAAMIGA

JOONISE NR:

SW14A.2.1

KUUPÄEV: 28.01.14

VJ.

MÕÖT: 1:1

REVISION A:

REVISION B:

REVISION C:

KINNITATUD:

RN.

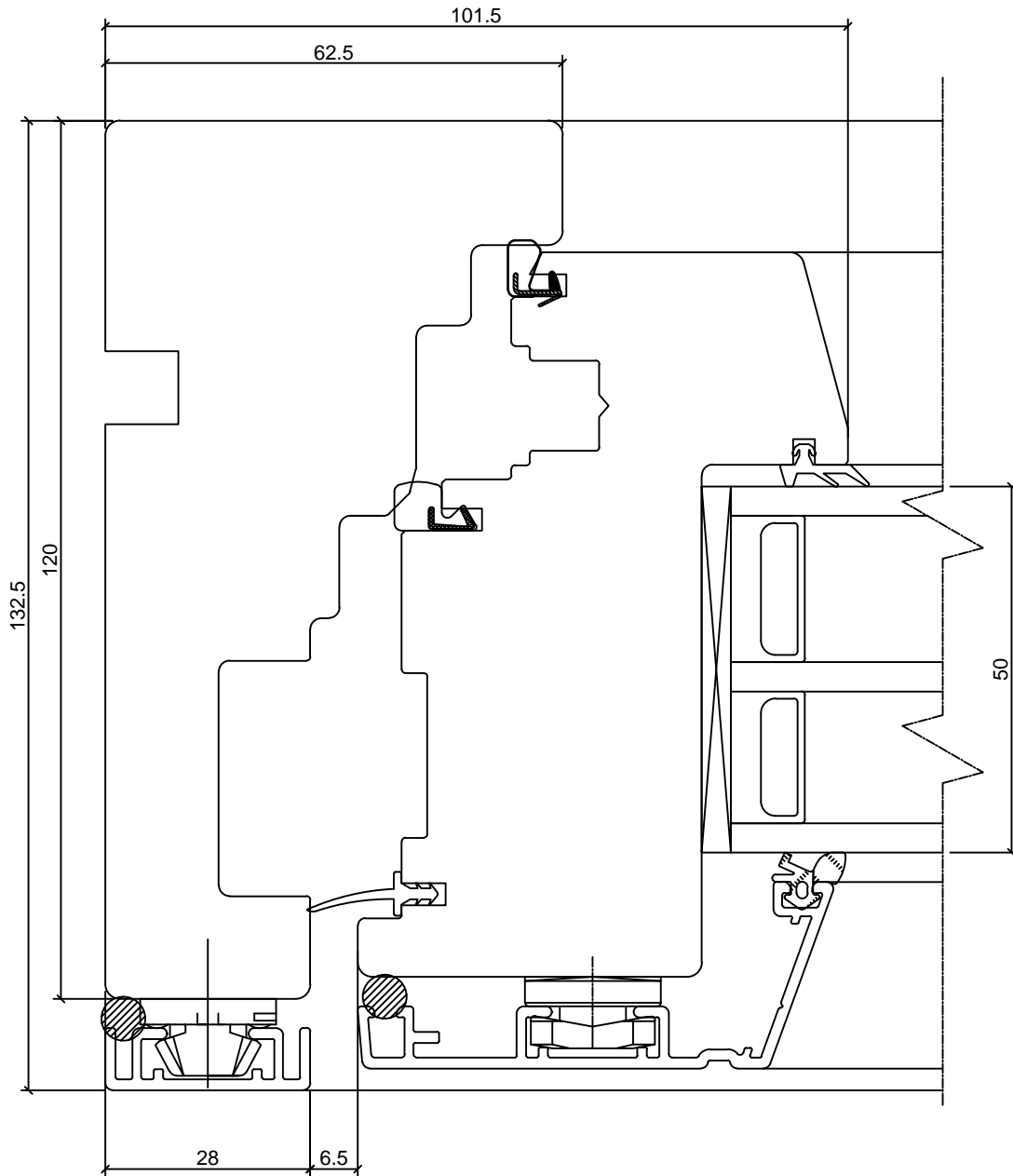

TOOTMINE.

Viking Window AS
Mäo, Järvamaa 72751 tlf.372 38 48 900

SW14 PUIT-ALU AKEN

VERT. LÕIGE ALALENGIST KOOS RAAMIGA

JOONISE NR:

SW14A.2.2

KUUPÄEV: 28.01.14 VJ.

MÖÖT: 1:1

REVISION A:

REVISION B:

REVISION C:

KINNITATUD:

RN.

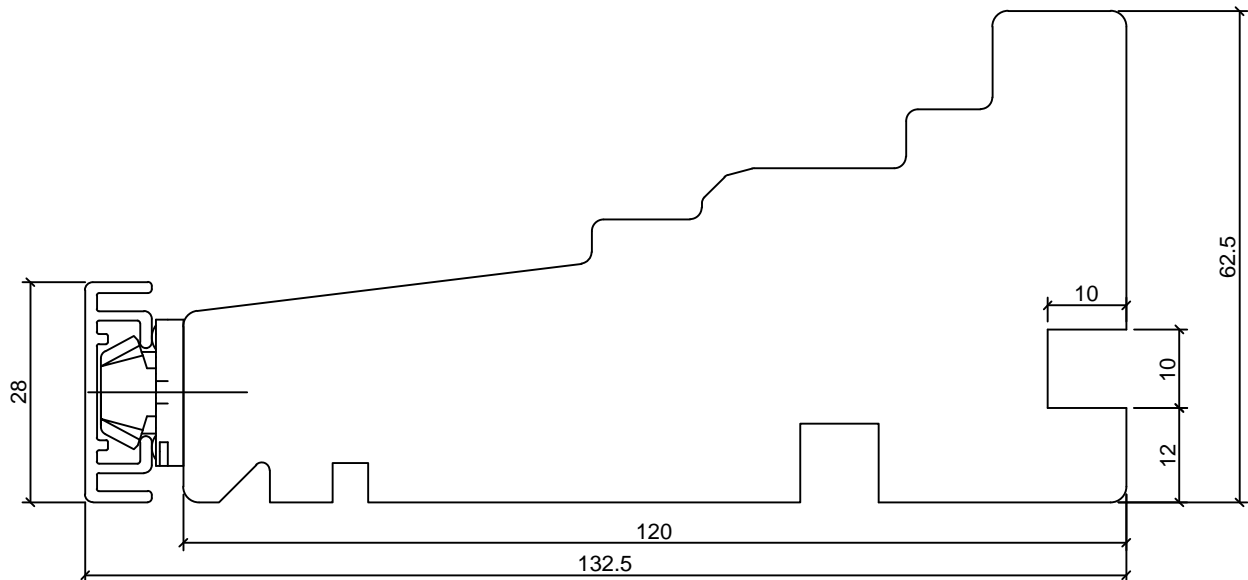
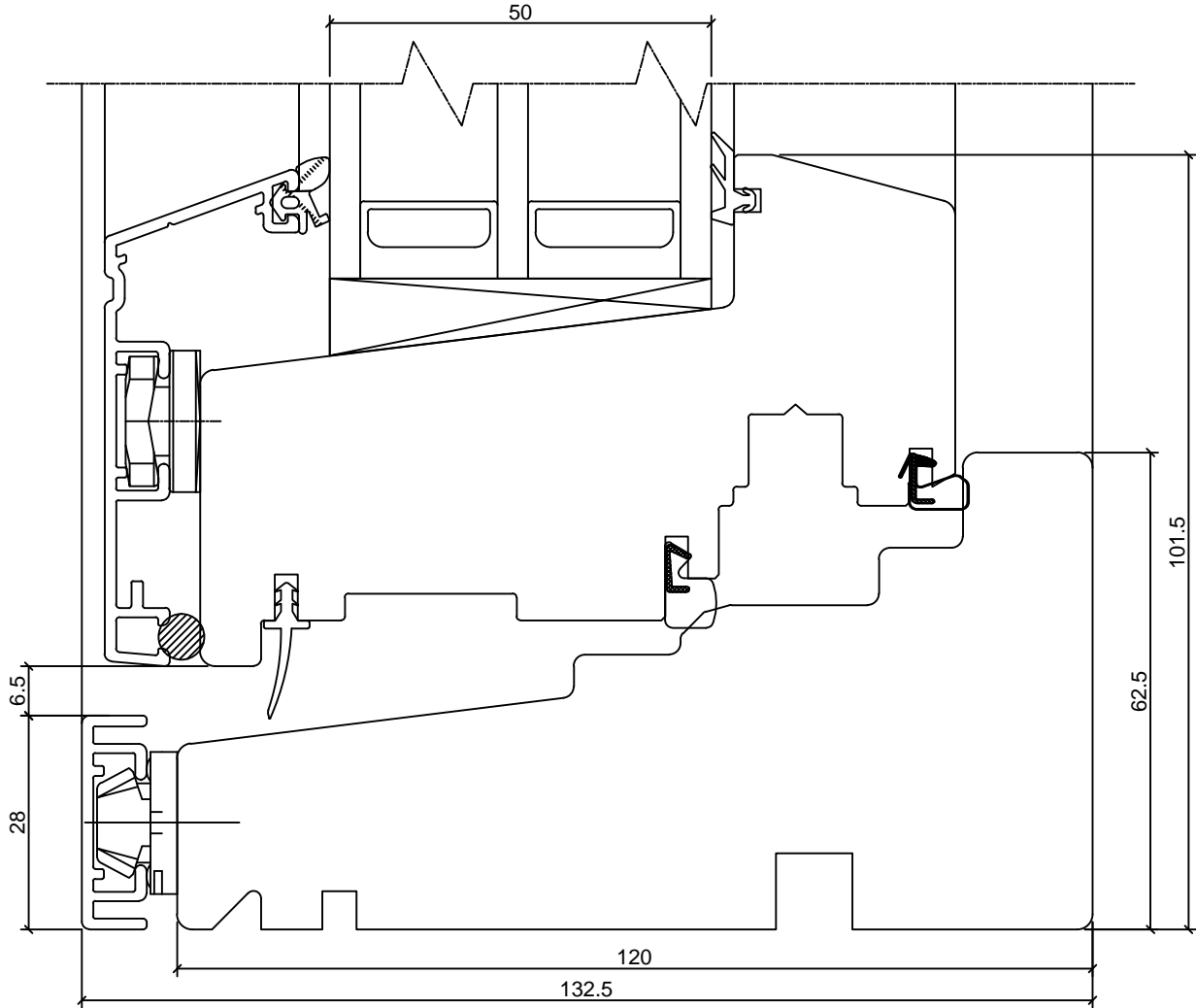

Tootja jätab endale õiguse teha muudatusi !

TOOTMINE.

Viking Window AS
Mõo, Järvamaa 72751 tlf.372 38 48 900

KUUPÄEV: 28.01.14 VJ.

REVISION A:

REVISION B:

REVISION C:

SW14 PUIT-ALU AKEN HOR. LÕIGE KINNISEST KÜLGLENGIST

JOONISE NR:

SW14A.2.3

MÕÖT: 1:1

KINNITATUD:

RN.

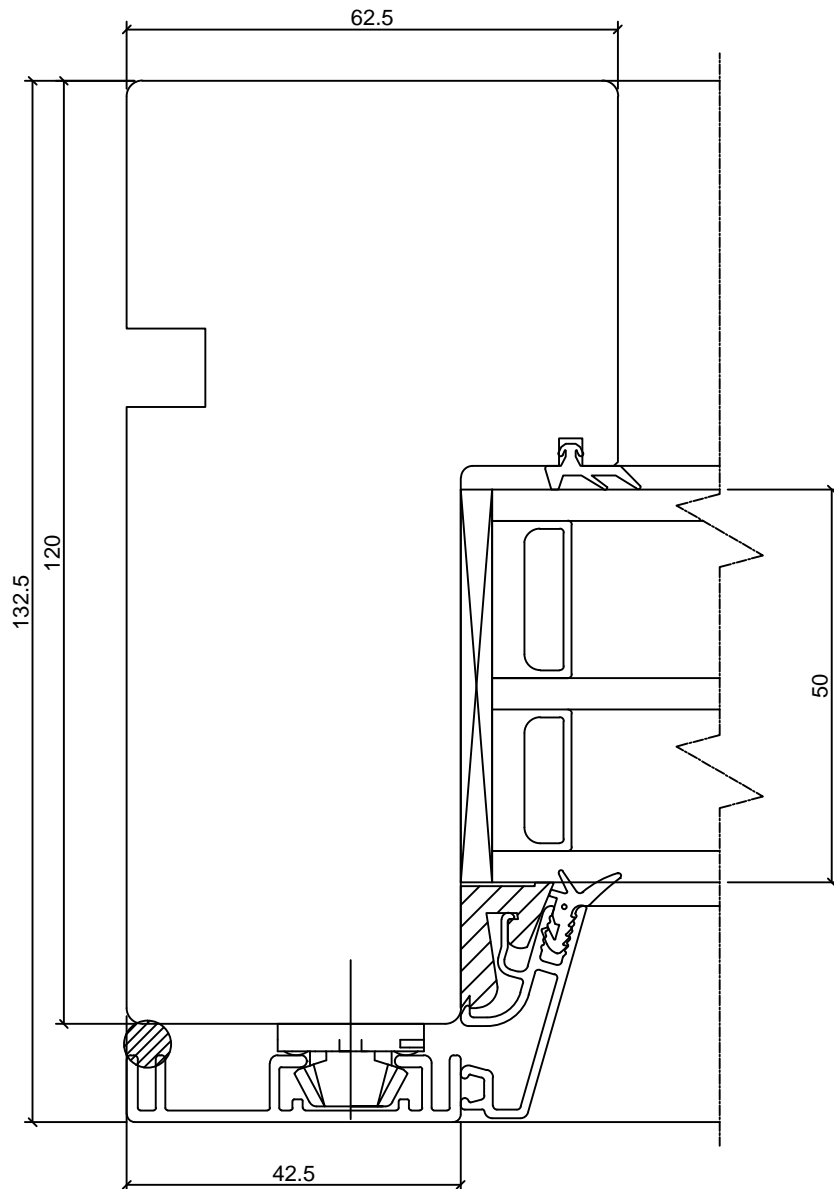

TOOTMINE.Viking Window AS
Mäo, Järvamaa 72751 tlf.372 38 48 900**SW14 PUIT-ALU AKEN****VERT. LÕIGE KINNISEST ALALENGIST**

JONISE NR:

SW14A.2.4

KUUPÄEV: 28.01.14 VJ.

MÕÖT: 1:1

REVISION A:

REVISION B:

REVISION C:

KINNITATUD:

RN.

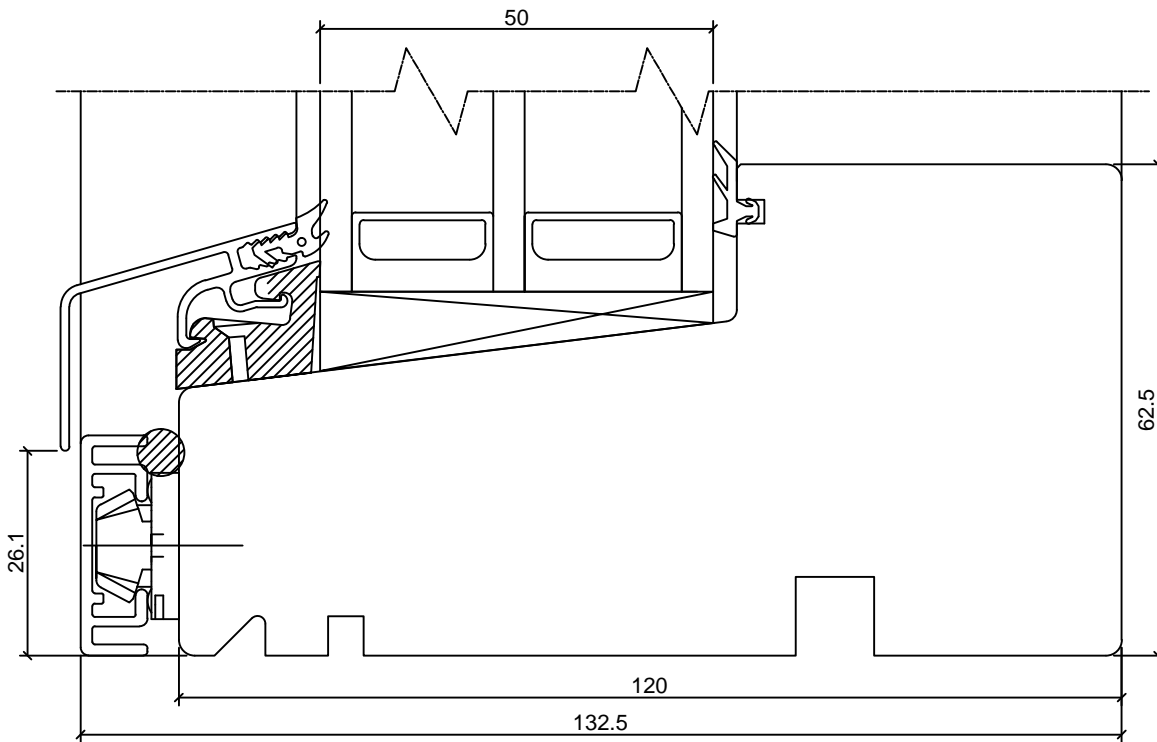

TOOTMINE.

Viking Window AS
Mõo, Järvamaa 72751 tlf.372 38 48 900

SW14 AKEN

HOR. LÕIGE KÜLGLENGIST KOOS RAAMIGA

JOONISE NR:

SW14.2.1

KUUPÄEV: 02.12.13 VJ.

MÕÖT: 1:1

REVISION A:

REVISION B:

REVISION C:

KINNITATUD:

RN.

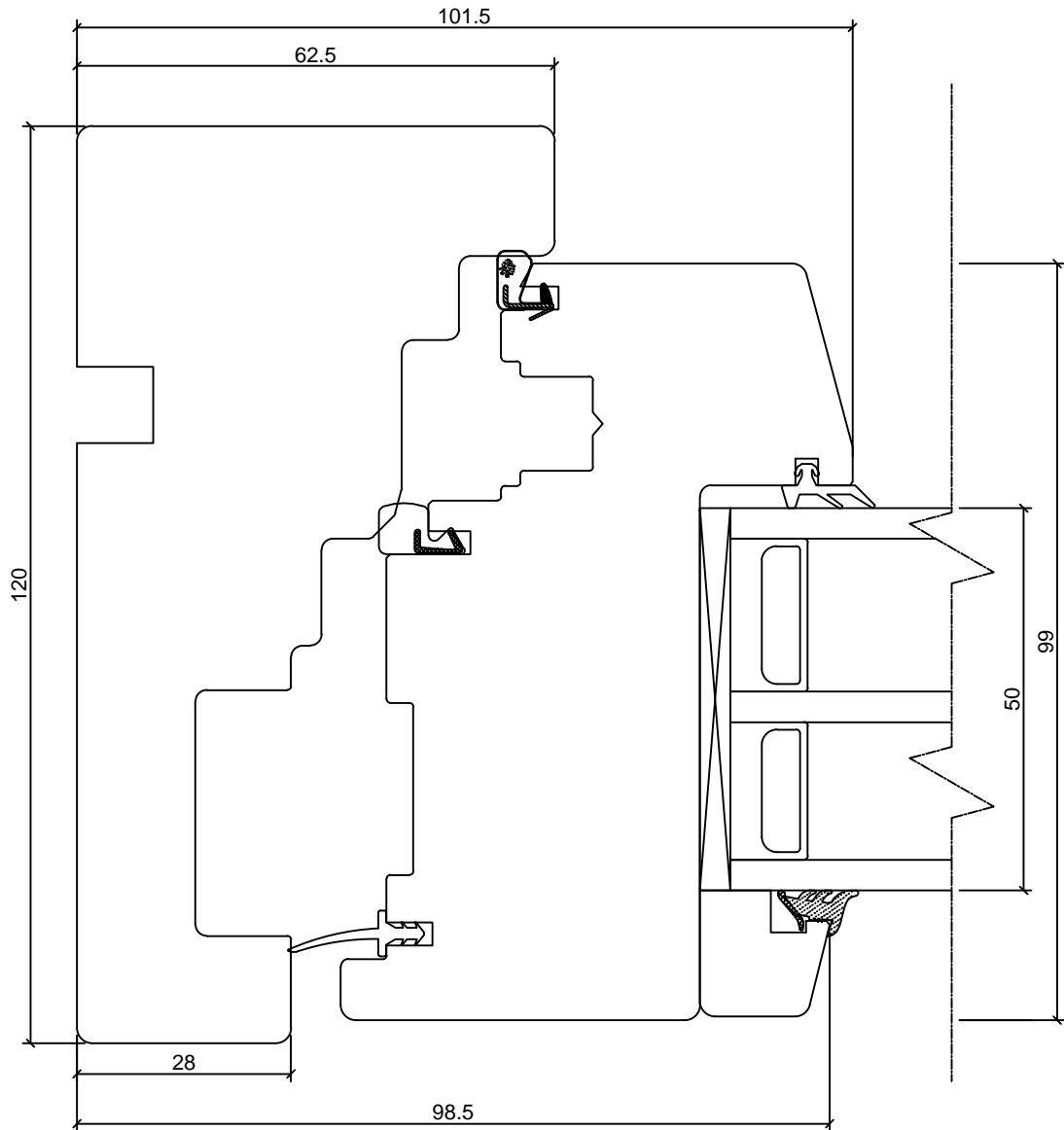

TOOTMINE.

Viking Window AS
Mõo, Järvamaa 72751 tlf.372 38 48 900

SW14 AKEN

VERT. LÕIGE ALALENGIST KOOS RAAMIGA

JOONISE NR:

SW14.2.2

KUUPÄEV: 02.12.13 VJ.

MÕÖT: 1:1

REVISION A:

REVISION B:

REVISION C:

KINNITATUD:

RN.

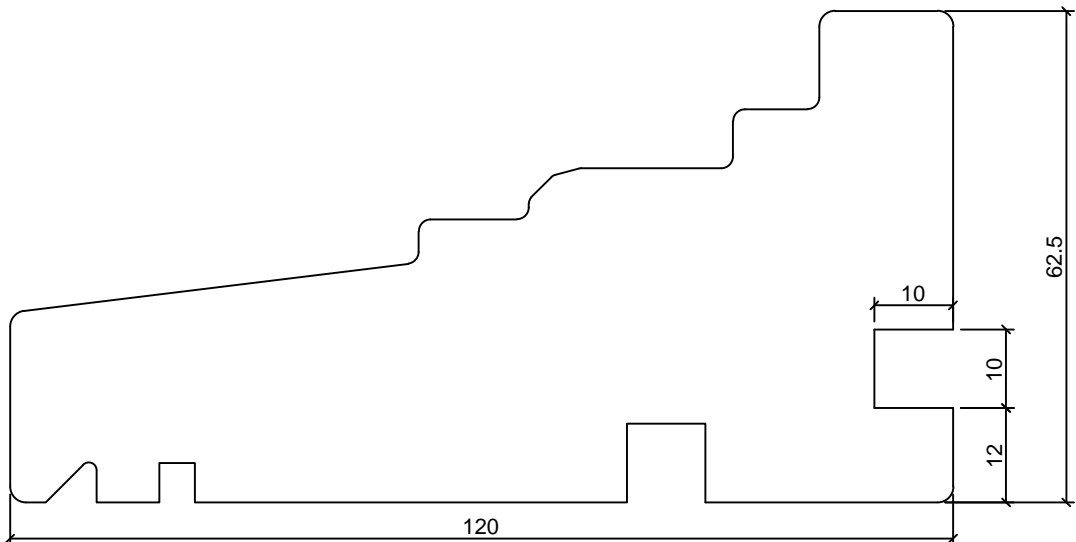
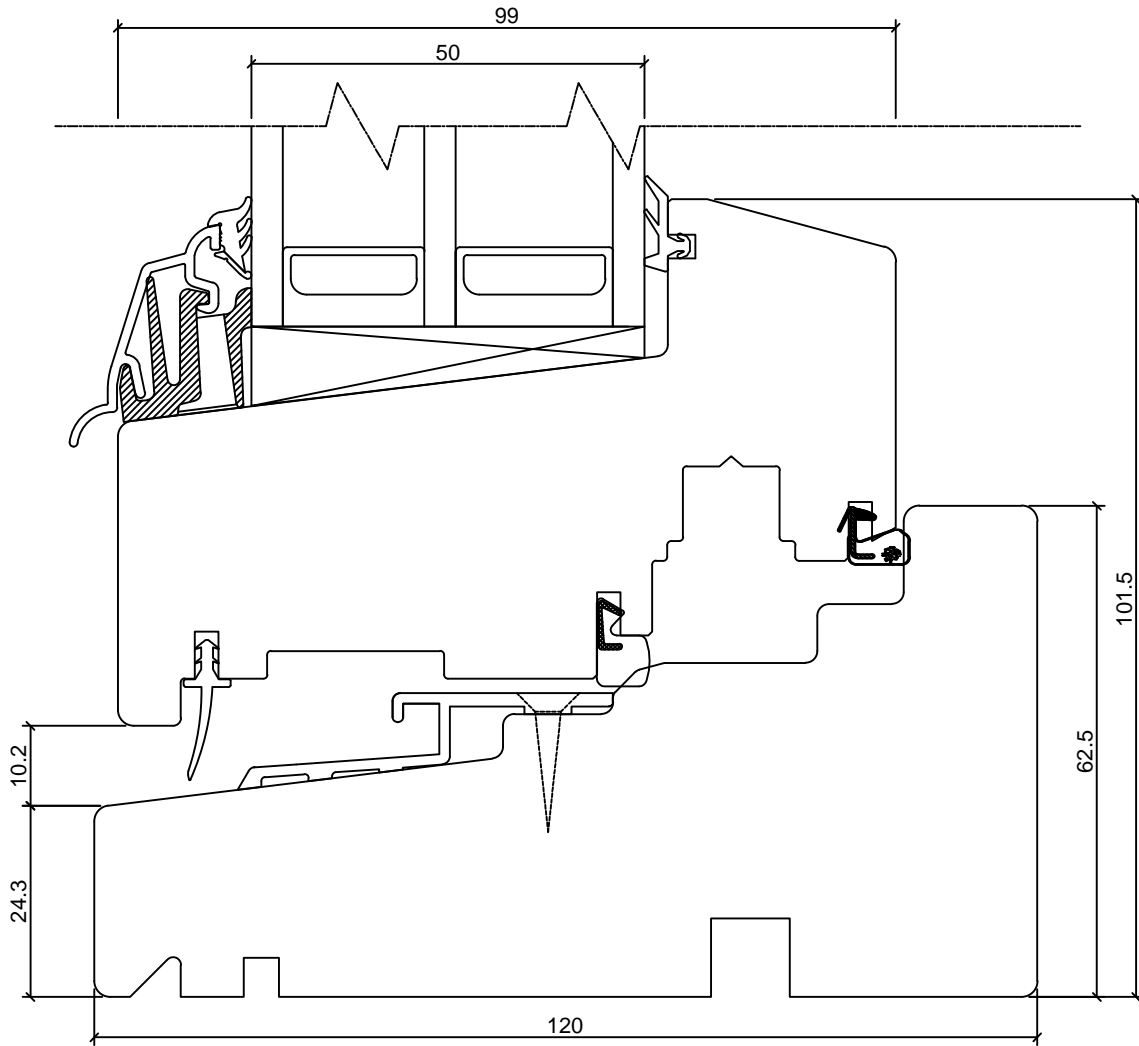

TOOTMINE.Viking Window AS
Mõo, Järvamaa 72751 tlf.372 38 48 900

KUUPÄEV: 02.12.13 VJ.

REVISION A:

REVISION B:

REVISION C:

SW14 AKEN

HOR. LÕIGE KINNISEST

KÜLGLENGIST

JONISE NR:

SW14.2.3

MÕÖT: 1:1

KINNITATUD:

RN.

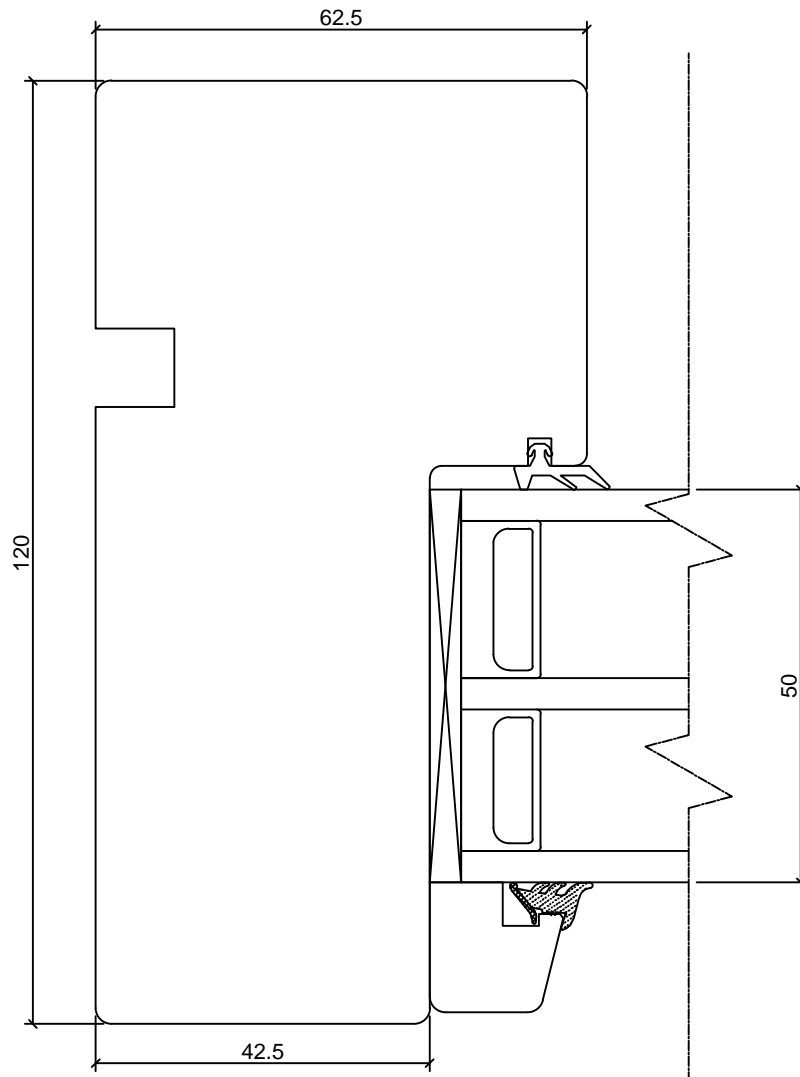

TOOTMINE.Viking Window AS
Mäo, Järvamaa 72751 tlf.372 38 48 900**SW14 AKEN****VERT. LÕIGE KINNISEST ALALENGIST**

JONISE NR:

SW14.2.4

KUUPÄEV: 02.12.13 VJ.

MÕÖT: 1:1

REVISION A:

REVISION B:

REVISION C:

KINNITATUD:

RN.

