

**TOOTMINE.**

Viking Window AS  
Mõo, Järvamaa 72751 tlf.372 38 48 900

**VIKING-14 AKEN.**

VERT. LÕIGE ALUMISEST LENGIST JA-RAAMIST.

JOONISE NR:

V2.1000.01

KUUPÄEV: 13.03.12 EJ.

MÖÖT: 1:1

REVISION A:

REVISION B:

REVISION C:

KINNITATUD:

RN.

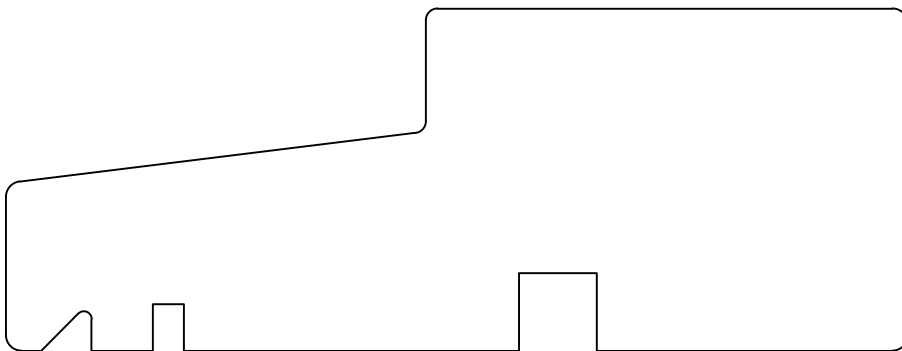
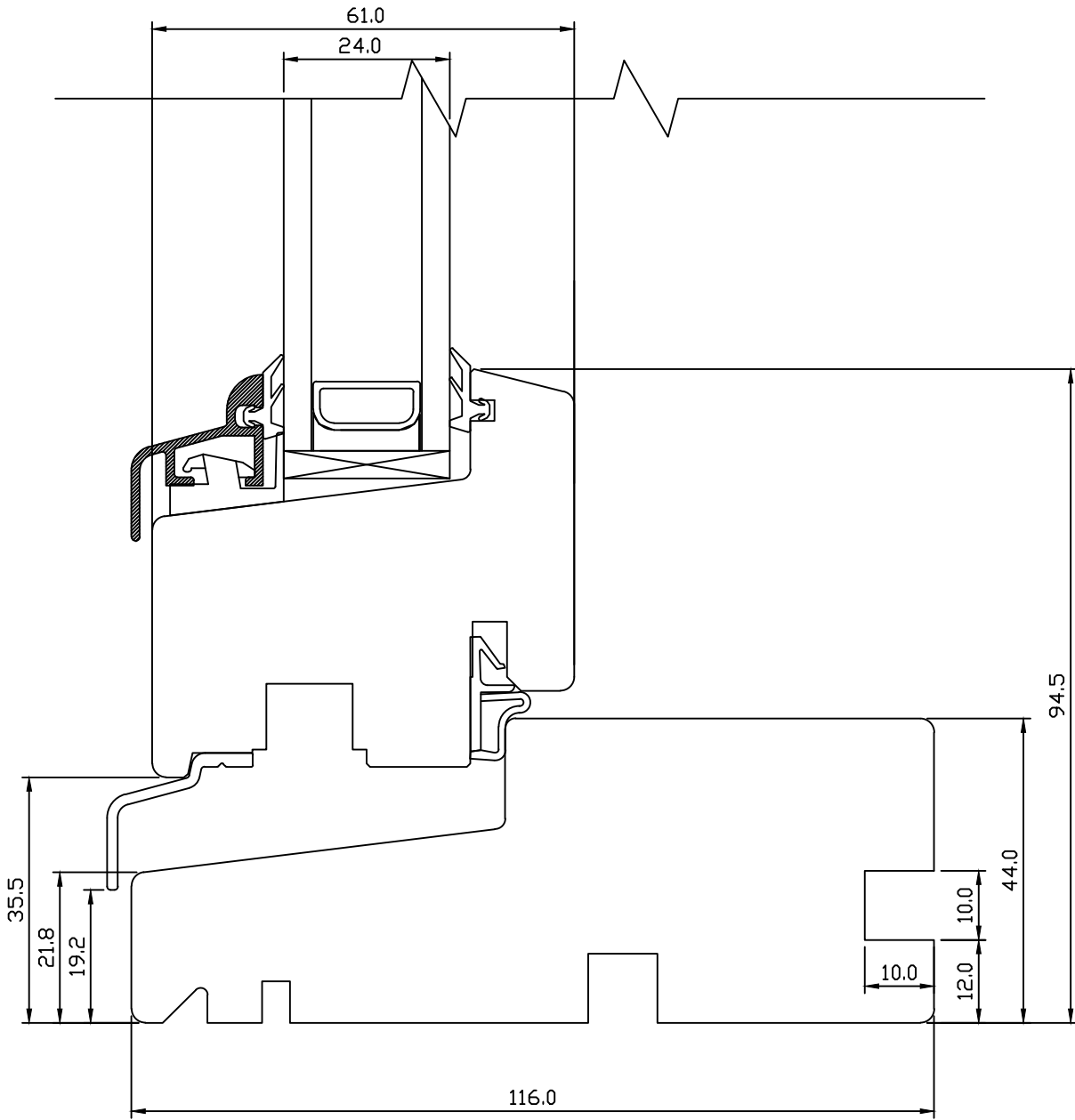

**TOOTMINE.**Viking Window AS  
Mõo, Järvamaa 72751 tlf.372 38 48 900

KUUPÄEV: 13.03.12

EJ.

REVISION A:

REVISION B:

REVISION C:

**VIKING-14 AKEN.****HOR. LÕIGE KÜLGLENGIST JA -RAAMIST.**

JONISE NR:

V2.1000.02

MÕÖT: 1:1

KINNITATUD:

VJ.

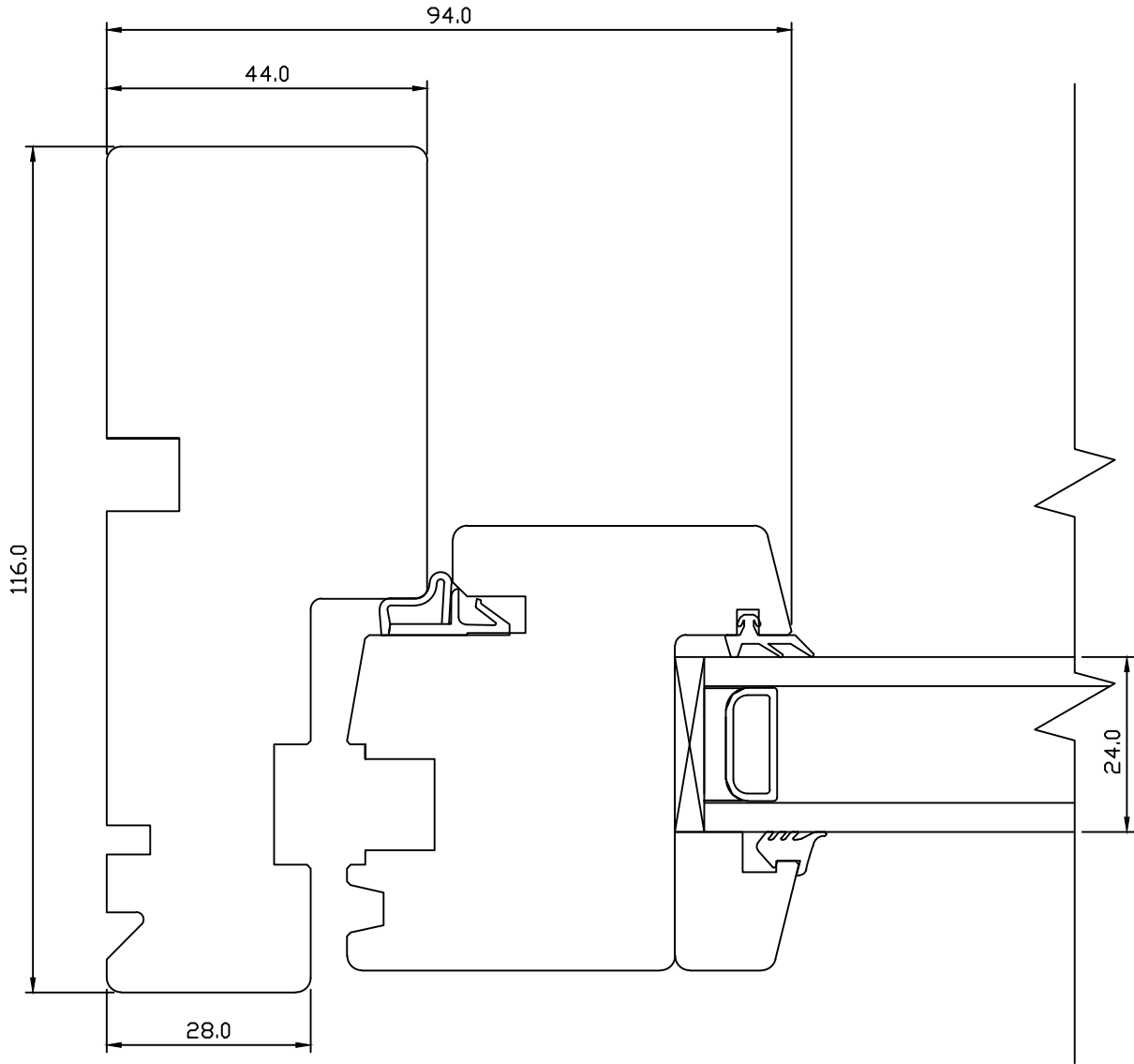

# TOOTMINE.

Viking Window AS  
Mõo, Järvamaa 72751 tlf.372 38 48 900

# VIKING-14 AKEN.

## VERT. LÕIGE ÜLALENGIST JA -RAAMIST.

JOONISE NR:

V2.1000.03

KUUPÄEV: 13.03.12

EJ.

MÕÖT: 1:1

REVISION A:

REVISION B:

REVISION C:

KINNITATUD:

VJ.

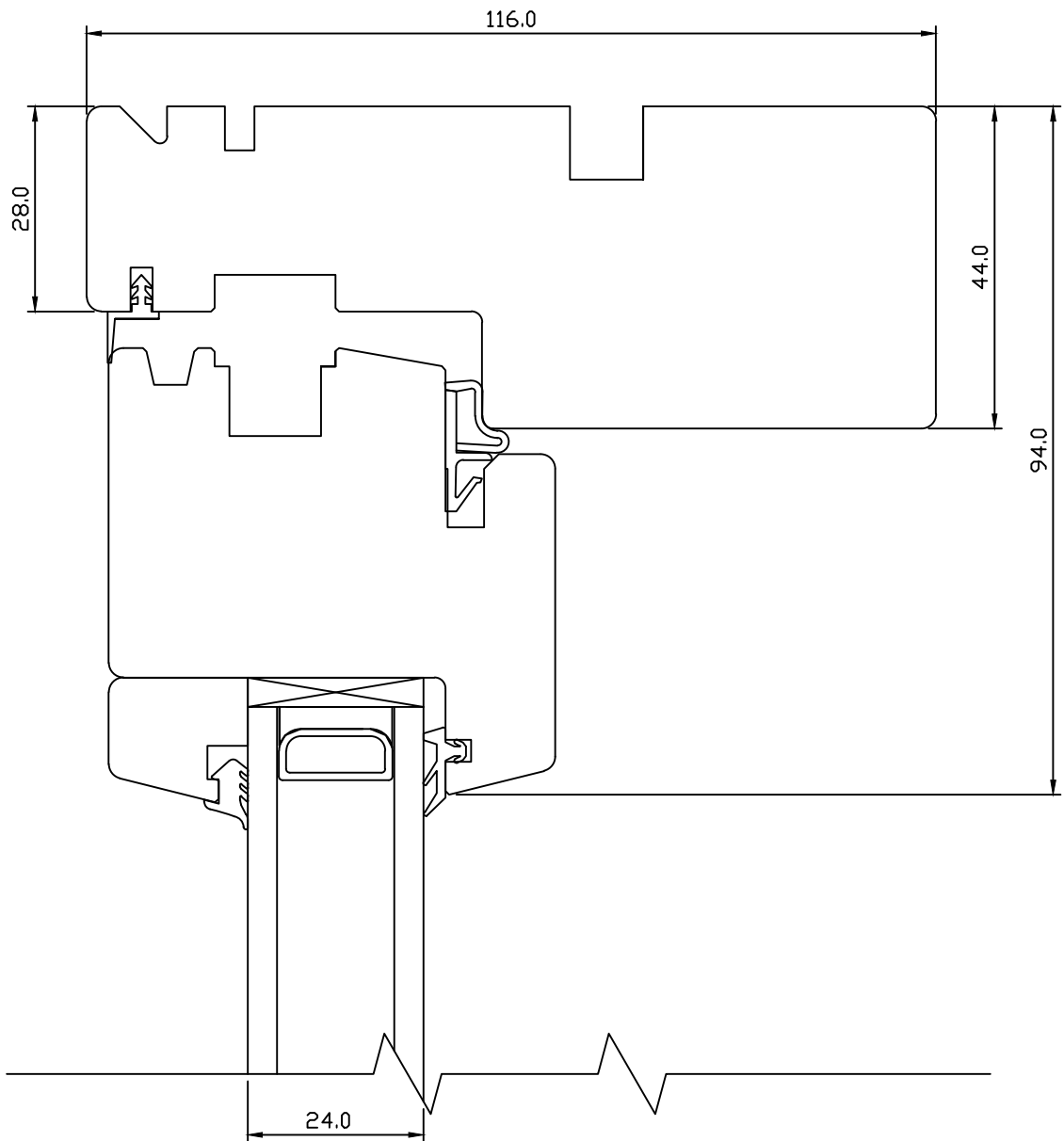

**TOOTMINE.**Viking Window AS  
Mõo, Järvamaa 72751 tlf.372 38 48 900

KUUPÄEV: 13.03.12

EJ.

REVISION A:

REVISION B:

REVISION C:

**VIKING-14 AKEN.****HOR. LÕIGE IMPOSTIST C106 KOOS  
RAAMIDEGA.**

JONISE NR:

V2.1000.04

MÕÖT: 1:1

KINNITATUD:

VJ.

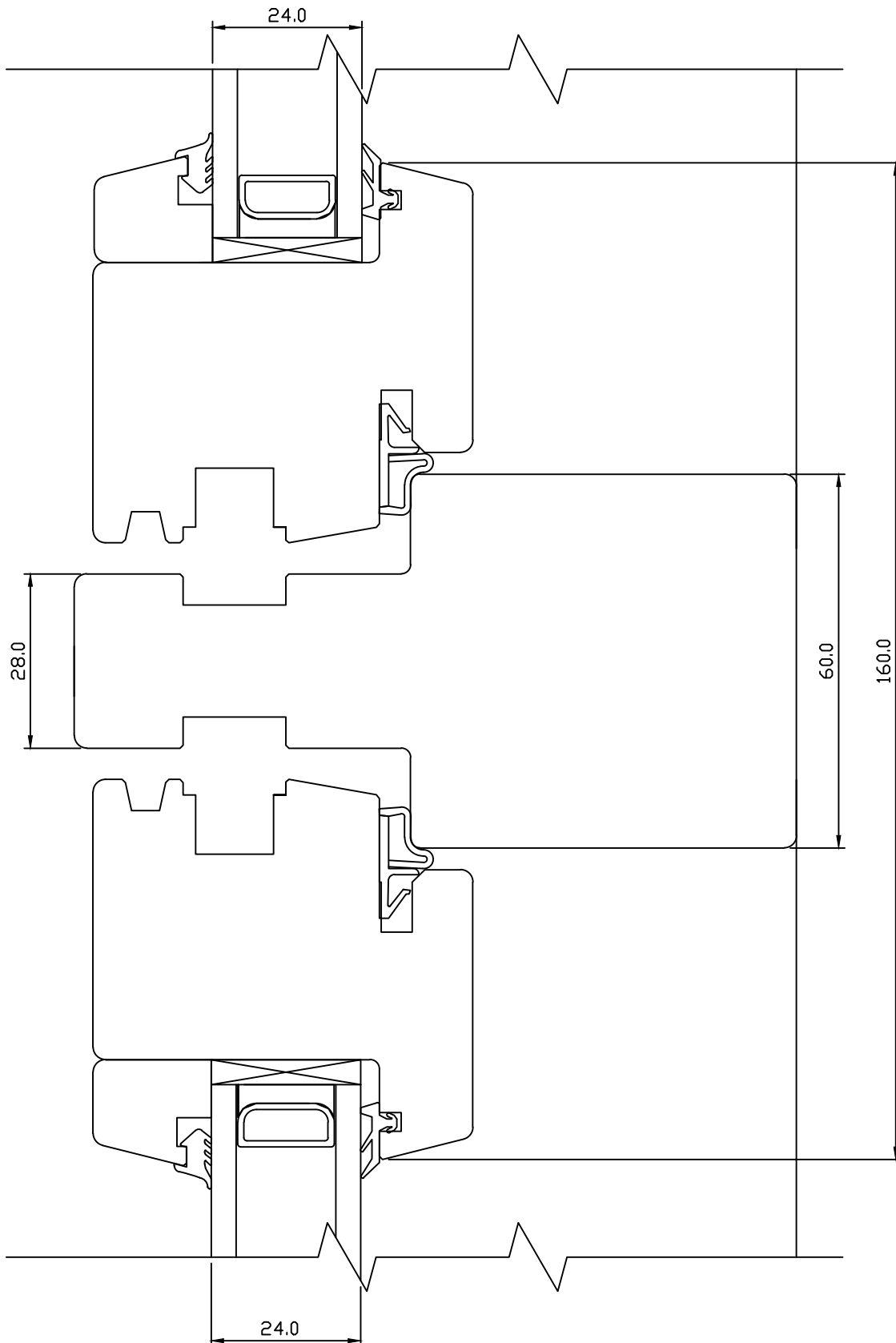

**TOOTMINE.**Viking Window AS  
Mõo, Järvamaa 72751 tlf.372 38 48 900

KUUPÄEV: 13.03.12

EJ.

REVISION A:

REVISION B:

REVISION C:

**VIKING-14 AKEN.****VERT. LÕIGE IMPOSTIST KOOS RAAMIDEGA.**

JONISE NR:

V2.1000.05

MÕÖT: 1:1

KINNITATUD:

RN.

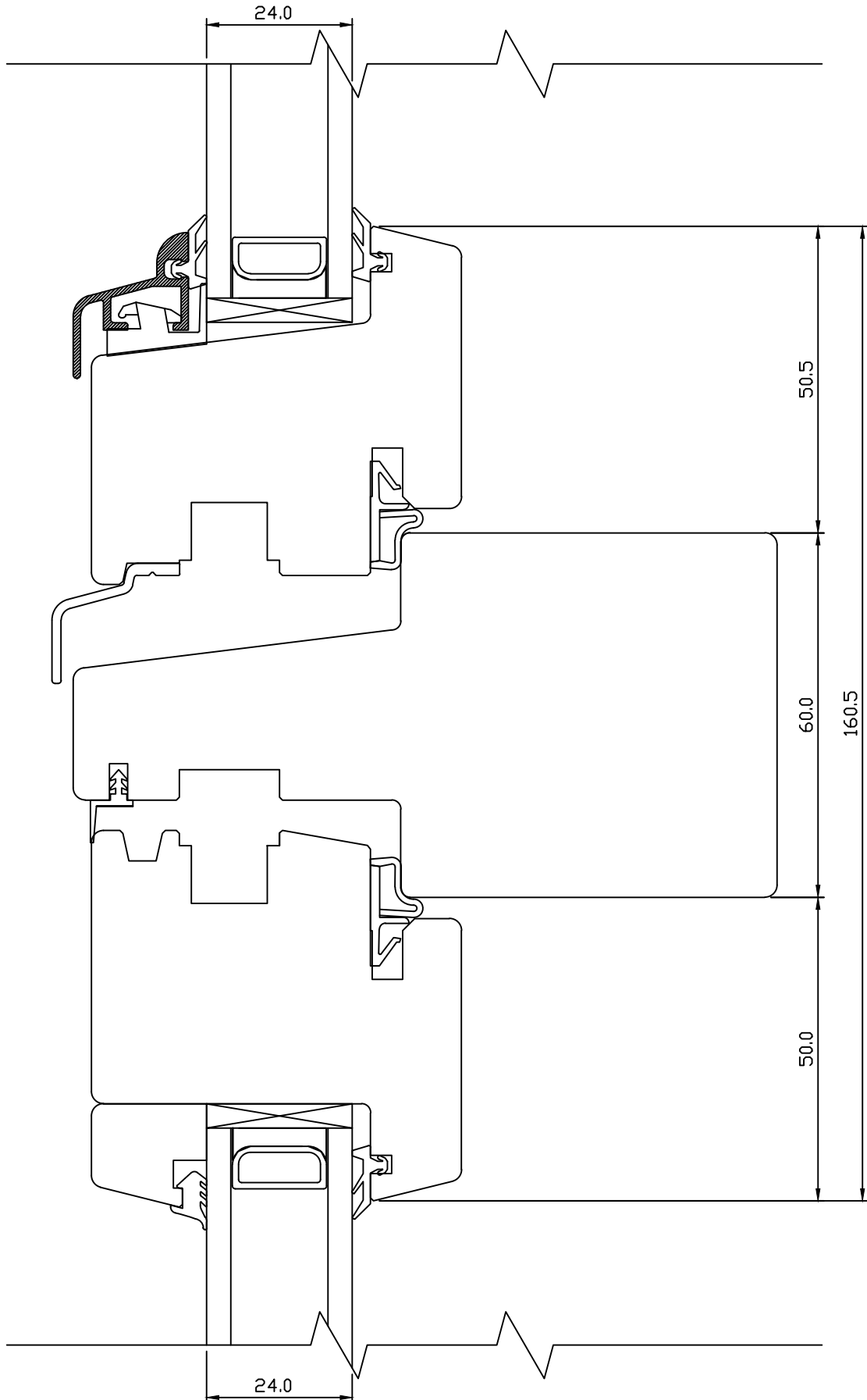

Tootja jätab endale õiguse teha muudatusi!

**TOOTMINE.**Viking Window AS  
Mõo, Järvamaa 72751 tlf.372 38 48 900**VIKING-14 AKEN.  
HOR. LÕIGE KÜLGLENGIST**

JONISE NR:

V2.1000.08

KUUPÄEV: 13.03.12

EJ.

MÕÖT: 1:1

REVISION A:

REVISION B:

REVISION C:

KINNITATUD:

VJ.

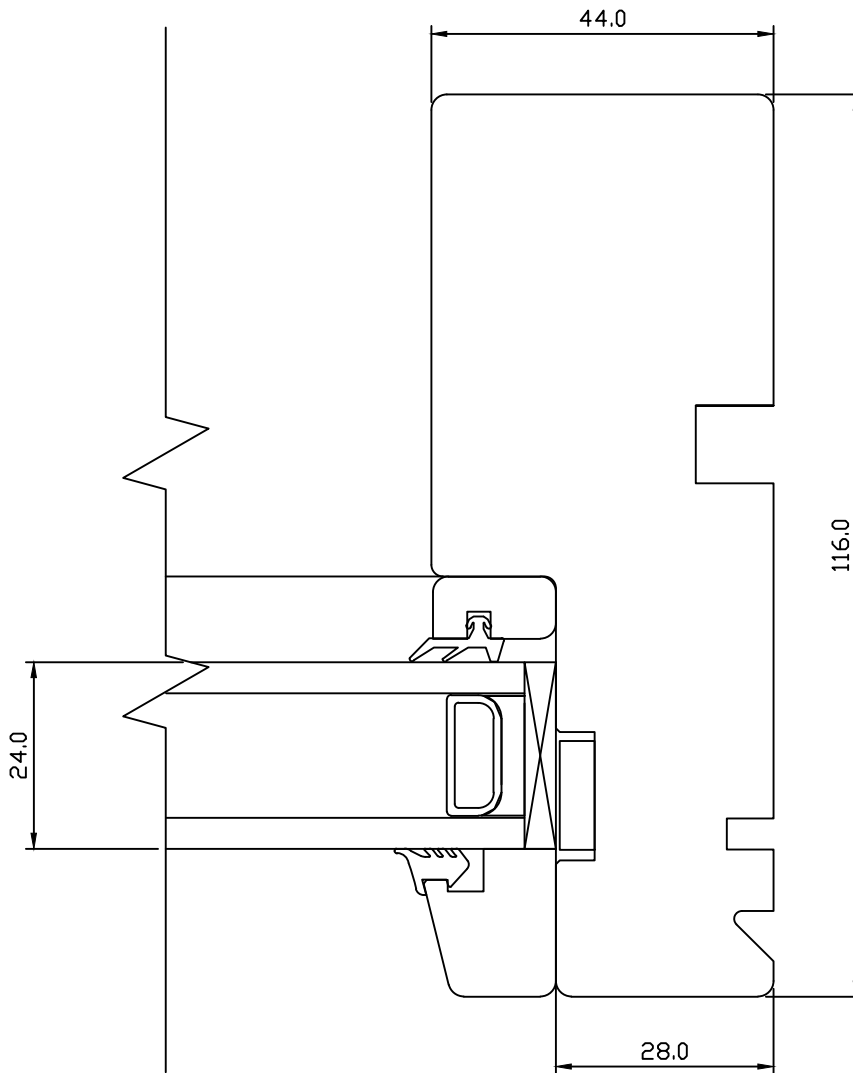

**TOOTMINE.**Viking Window AS  
Mäo, Järvamaa 72751 tlf.372 38 48 900**VIKING-14 AKEN.****MITTEAVANEV AKEN VERT. LÕIGE ÜLALENGIST**

JONISE NR:

V2.1000.09

KUUPÄEV: 13.03.12

EJ.

MÕÖT: 1:1

REVISION A:

REVISION B:

REVISION C:

KINNITATUD:

VJ.

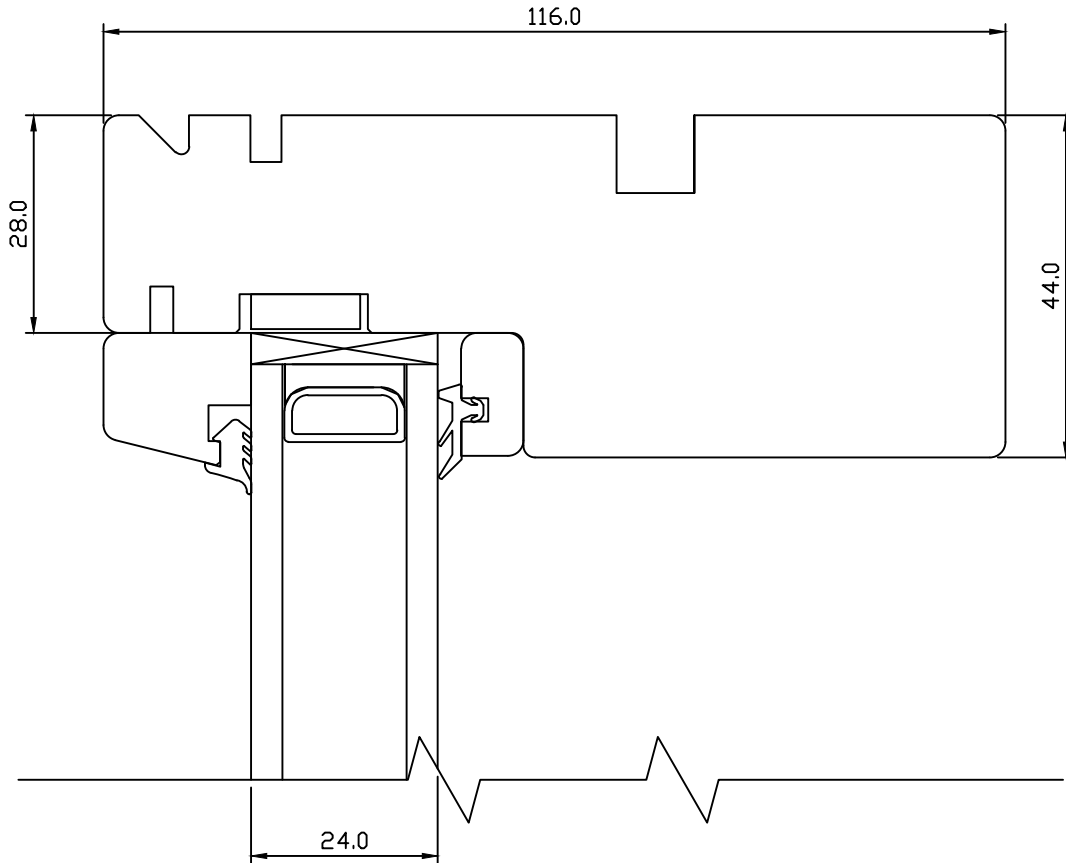

**TOOTMINE.**

Viking Window AS  
Mõo, Järvamaa 72751 tlf.372 38 48 900

**VIKING-14 AKEN.**

MITTEAVANEV AKEN VERT. LÕIGE ALALENGIST

JOONISE NR:

V2.1000.10

KUUPÄEV: 13.03.12

EJ.

MÕÖT: 1:1

REVISION A:

REVISION B:

REVISION C:

KINNITATUD:

VJ.

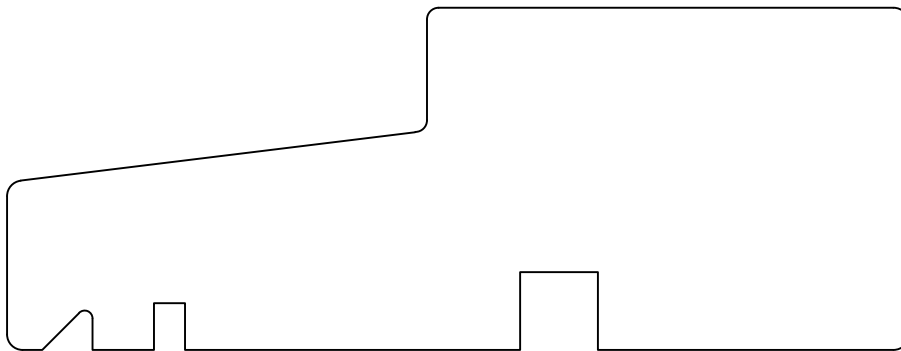
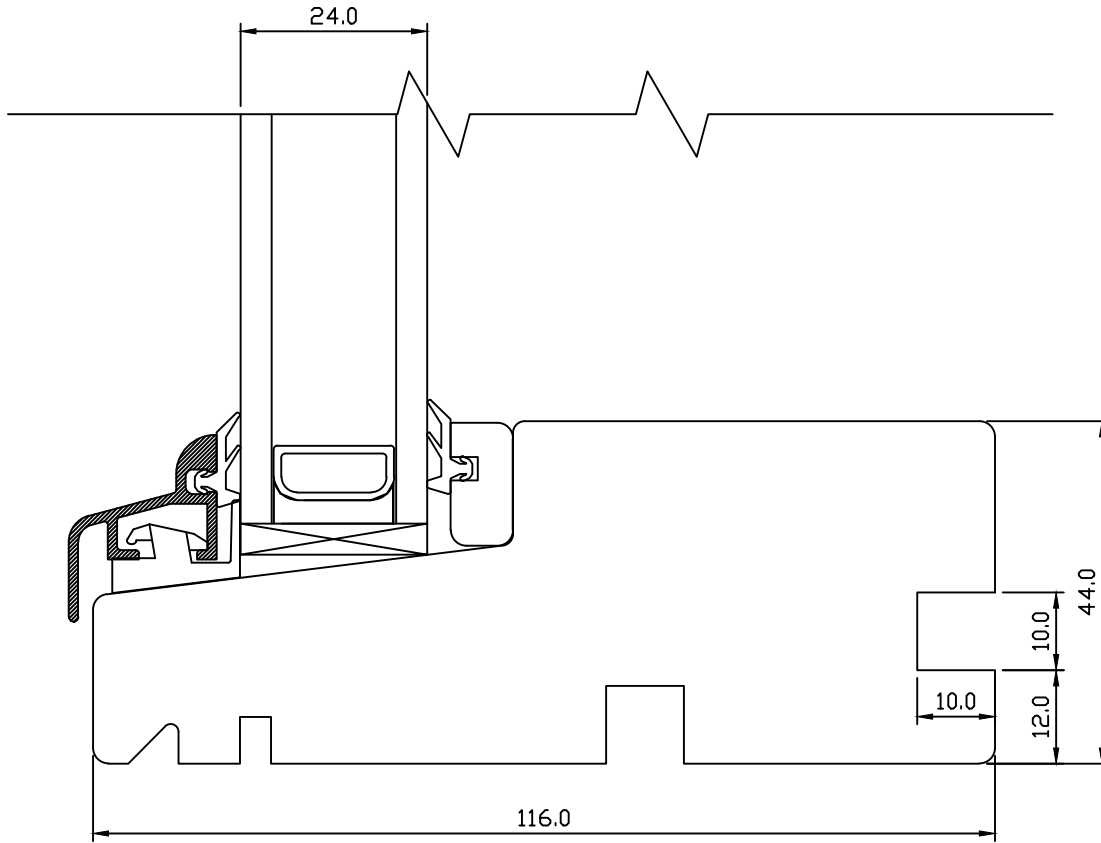



# TOOTMINE.

Viking Window AS  
Mõo, Järvamaa 72751 tlf.372 38 48 900

# VIKING-14 AKEN.

## HOR. LÕIGE LIKUVAST IMPOSTIST KOOS RAAMIDEGA.

JOONISE NR:

V2.1000.17

KUUPÄEV: 13.03.12

EJ.

MÕÖT: 1:1

REVISION A:

REVISION B:

REVISION C:

KINNITATUD:

VJ.

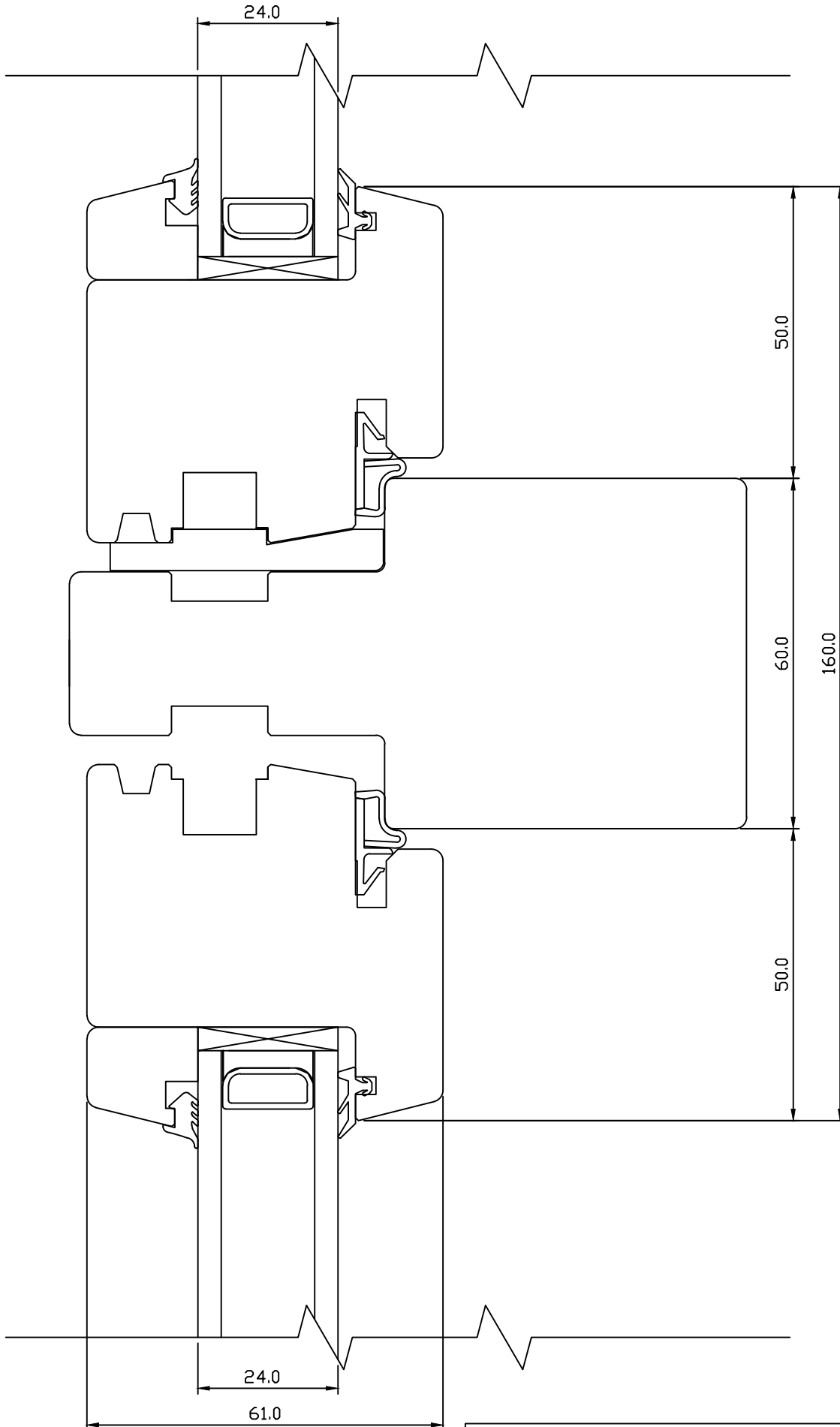

Tootja jätab endale õiguse teha muudatusi!

**TOOTMINE.**

Viking Window AS  
 Mõo, Järvamaa 72751 tlf.372 38 48 900

KUUPÄEV: 13.03.12 EJ.

REVISION A:

REVISION B:

REVISION C:

**VIKING-14 AKEN.**

HOR. JA VERT. LÕIGE 50MM. PROSSIST.

JOONISE NR:

V2.1000.19

MÕÖT: 1:1

KINNITATUD:

VJ.

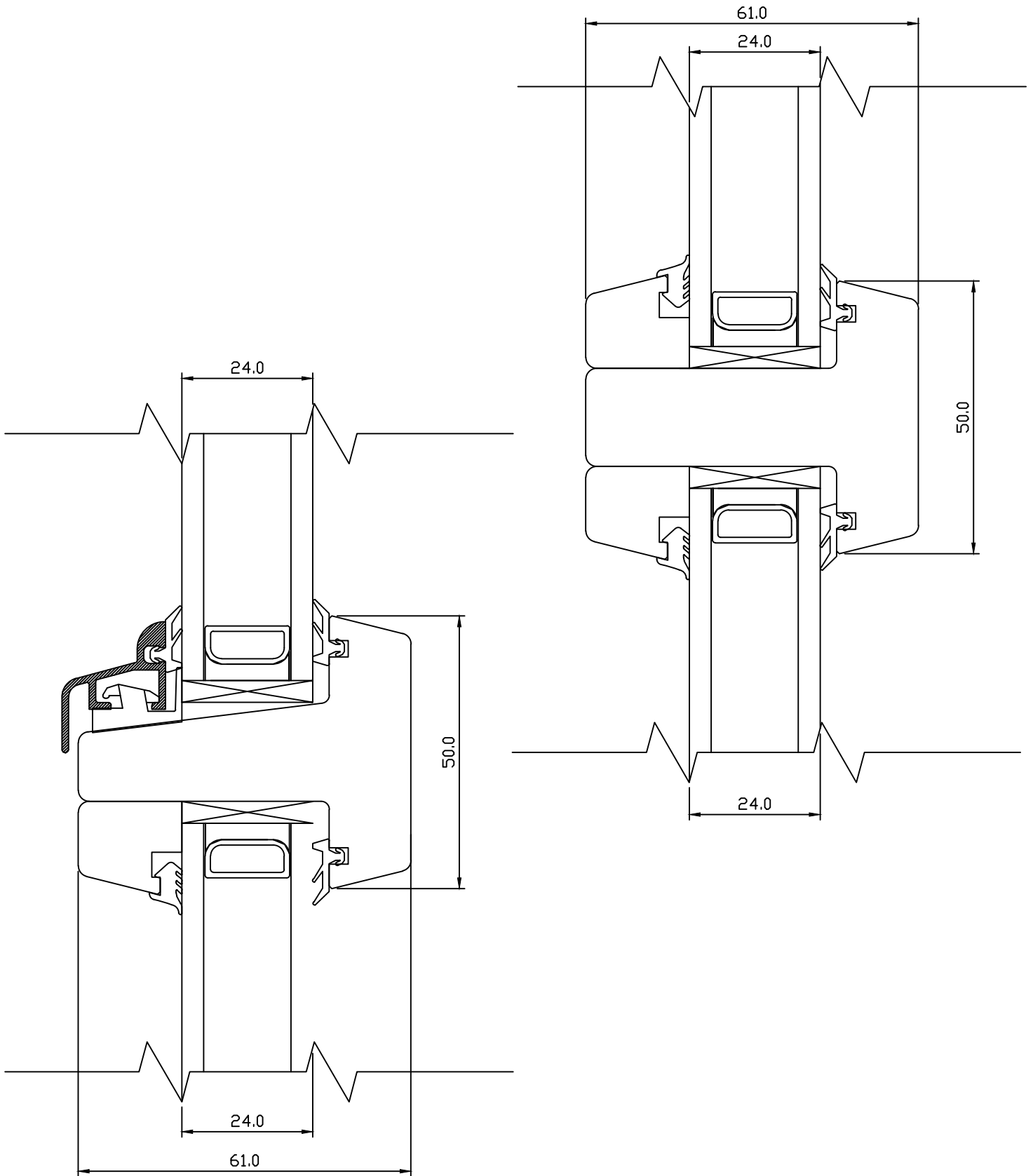

# TOOTMINE.

Viking Window AS  
Mäo, Järvamaa 72751 tlf.372 38 48 900

# VIKING-14 AKEN.

HOR. LÕIGE IMPOSTITA 2-POOLSE AKNA  
RAAMI KESKOSAST.

JOONISE NR:

V2.1000.21

KUUPÄEV: 13.03.12

EJ.

MÕÖT: 1:1

REVISION A:

REVISION B:

REVISION C:

KINNITATUD:

VJ.

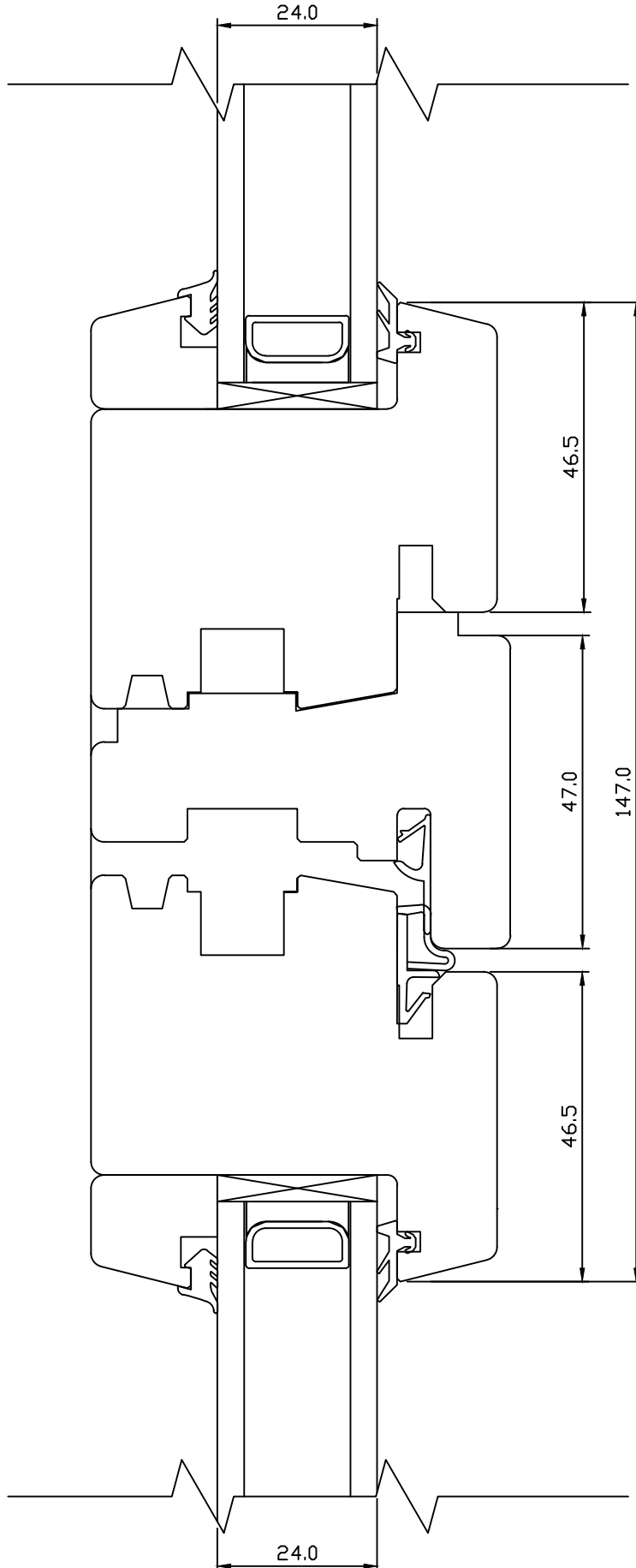

Tootja jätab endale õiguse teha muudatusi!

**TOOTMINE.**Viking Window AS  
Mõo, Järvamaa 72751 tlf.372 38 48 900

KUUPÄEV: 13.03.12

EJ.

REVISION A:

REVISION B:

REVISION C:

**VIKING-14 AKEN.****UKSEELEMENTID KINNISES AKNAS  
HOR. LÕIGE KÜLGLENGIST.**

JONISE NR:

V2.1000.22

MÕÖT: 1:1

KINNITATUD:

VJ.

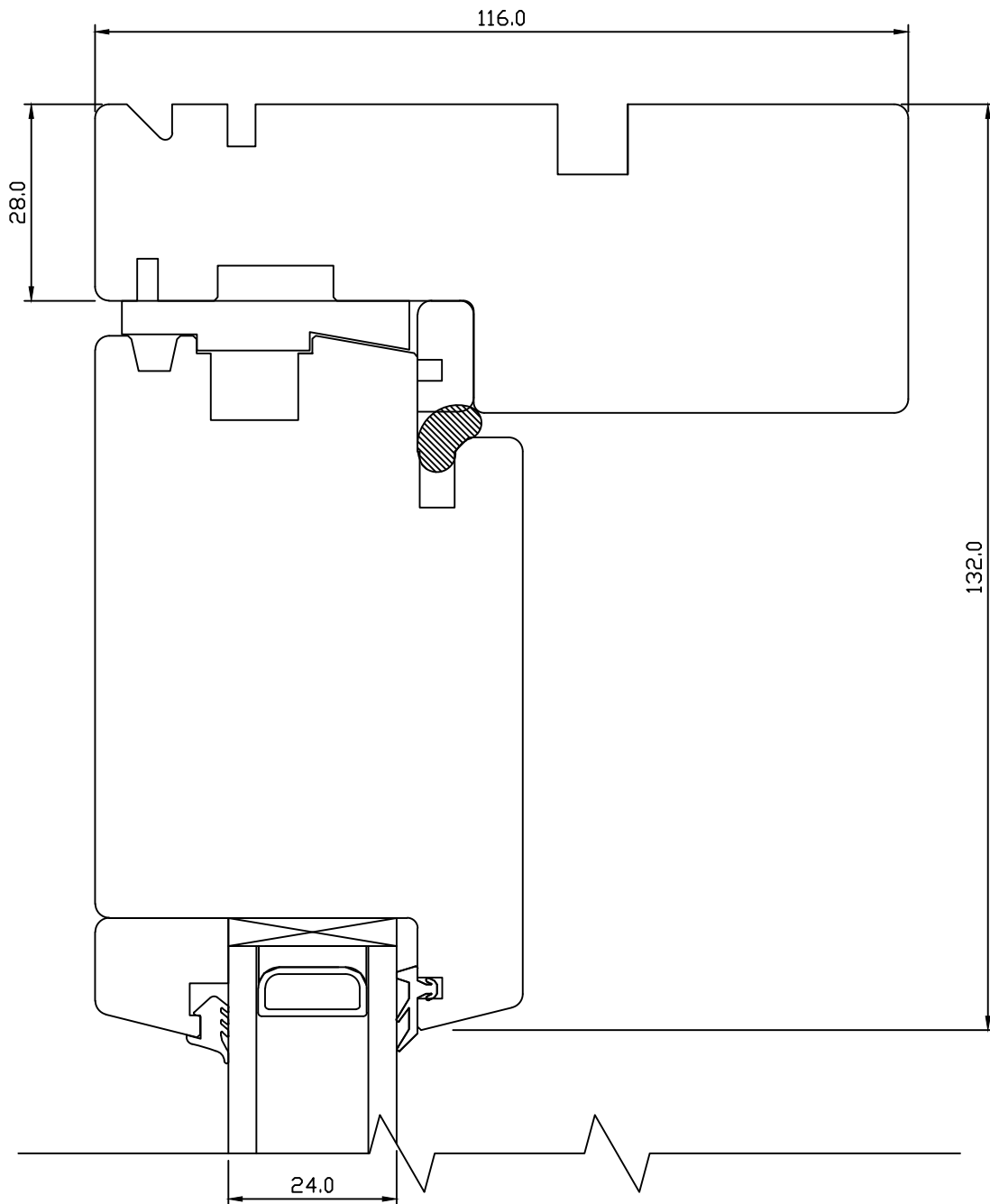

**TOOTMINE.**

Viking Window AS  
Mõo, Järvamaa 72751 tlf.372 38 48 900

**VIKING-14 AKEN.**

**UKSELEMENDID KINNISES AKNAS  
VERT. LÕIGE LENGI ALAOSAST.**

JOONISE NR:

V2.1000.23

KUUPÄEV: 13.03.12

EJ.

MÕÖT: 1:1

REVISION A:

REVISION B:

REVISION C:

KINNITATUD:

RN.

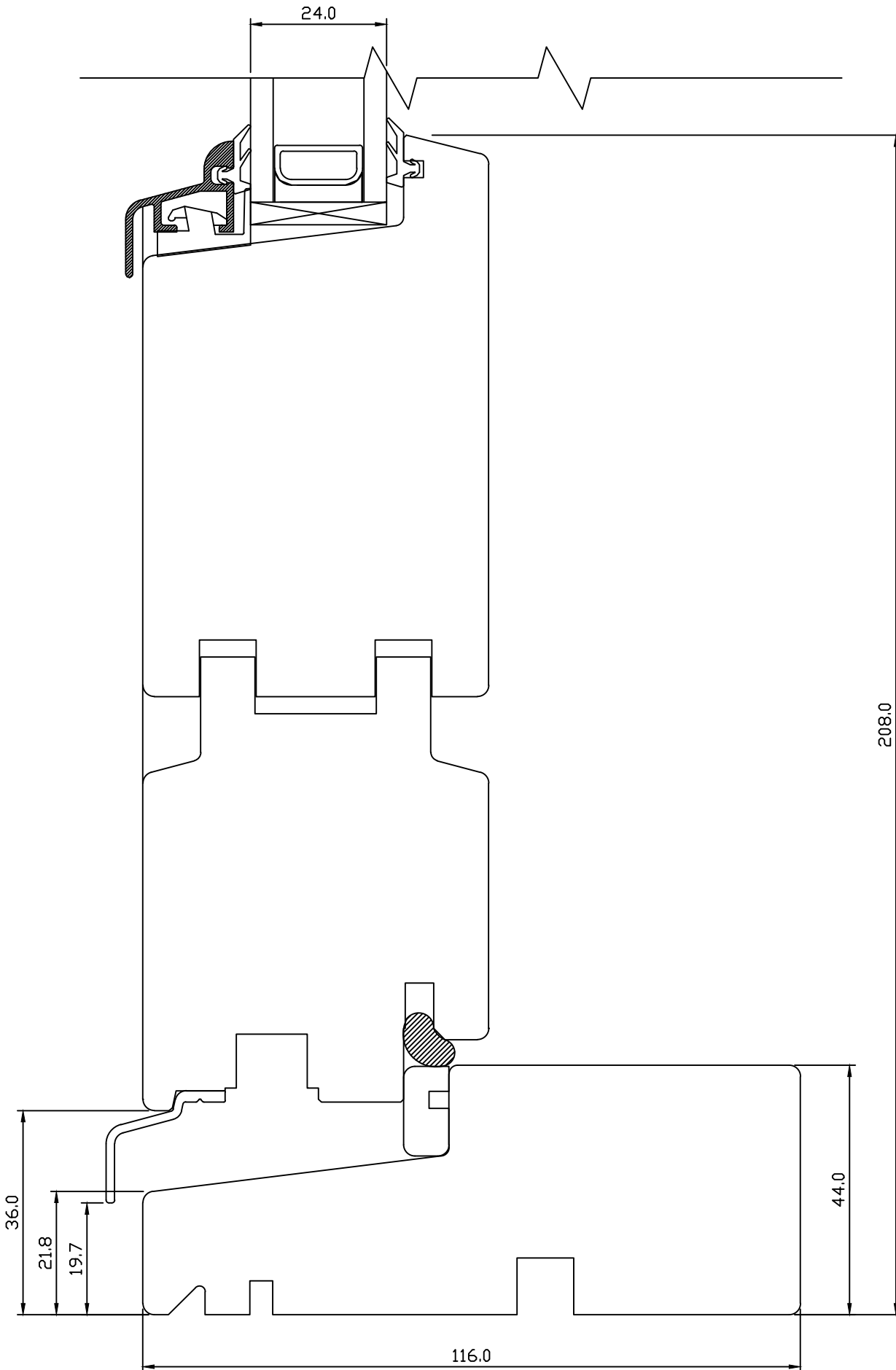

Tootja jätab endale õiguse teha muudatusi!